

Lieferumfang Profi-Set

Anzahl abhängig von der Spiegelgröße!

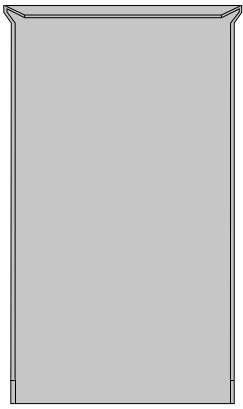

Haltebleche

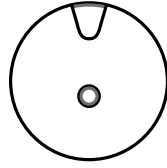

Exzentrerscheiben

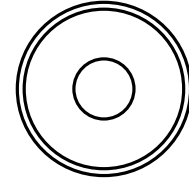

Abstandshalter für Exzentrerscheiben  
(Nur bei Spiegeln mit Beleuchtung)

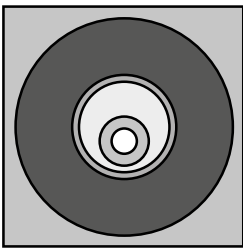

Wandmagnet und  
Magnetplatte

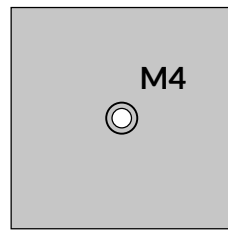

Klebewandhalter



Schrauben M4

Lieferumfang Kleber

Anzahl abhängig von der Spiegelgröße!

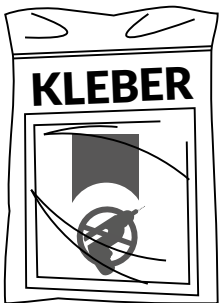

Kleber



Reinigungsschwamm

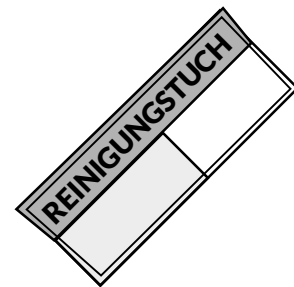

Reinigungstuch



Anleitung

**H** Der Kleber ist nur für Fliesen und ähnlich glatte Untergründe ohne chemische Beschichtungen wie Nano oder Lotuseffekt geeignet!

**WICHTIG!**

Die Anleitung bezieht sich beispielhaft auf die Montage mit 2 Halteblechen. **Montieren Sie zwingend die komplette Anzahl der gelieferten Haltebleche und Halterungskomponenten!**

Die Anzahl der Haltebleche richtet sich nach der Spiegelgröße

bis 0,7 m<sup>2</sup>  
bis 1,0 m<sup>2</sup>  
bis 1,4 m<sup>2</sup>  
bis 1,8 m<sup>2</sup>  
bis 2 m<sup>2</sup>

2x Halteblech (10 x 20 cm)  
3x Halteblech (10 x 20 cm)  
4x Halteblech (10 x 20 cm)  
5x Halteblech (10 x 20 cm)  
6x Halteblech (10 x 20 cm)

Ggf. verfügt ein großer Spiegel über mehr als 6 Haltebleche  
Spiegel mit vormontierten Halterungen können über weniger Halterungen verfügen da diese mit Spezialkleber verstärkt sind.

Wichtige Montagehinweise

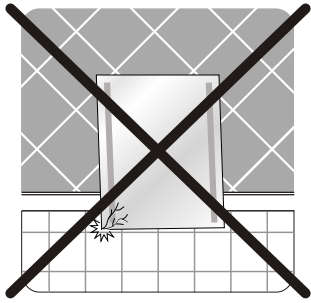

Ein Aufstellen auf Fliesen oder Metall führt unweigerlich zu Glasbruch.

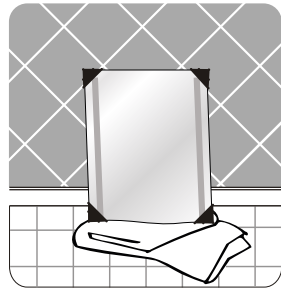

Stellen Sie den Spiegel nur auf weichem Untergrund ab.

- ! Achten Sie unbedingt darauf das der Spiegel lotrecht zur Wand hängt!
- ! Der Spiegel darf nicht schief, auf Spannung oder gewölbt hängen! Das Gewicht vom Spiegel muss sich gleichmäßig auf alle Halterungen verteilen da sonst die Gefahr besteht das sich Halterungen lösen!
- ! Kontrollieren Sie die Verbindungen der Halterungen in regelmäßigen Abständen!

Schritt 1 und 2 entfallen bei vormontierten Halterungen!

Schritt 1

**ACHTUNG:**  
Die Halterungen dürfen nur auf die lackierte Spiegelrückseite geklebt werden! Nicht auf Bauteile auf dem Spiegel!

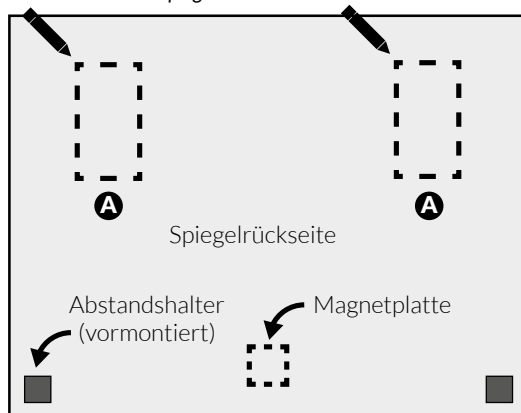

Markieren Sie die Positionen aller Haltebleche mit einem Bleistift auf der Spiegelrückseite. Die Halterungen sollten im oberen Drittel liegen, die Magnetplatte ist im unteren Drittel zu montieren. Reinigen Sie die ermittelten Klebeflächen mit einem weichen Tuch und ggf. etwas Alkohol damit diese trocken, staub- und fettfrei sind. **Nutzen Sie keine anderen Reiniger.**

Schritt 2

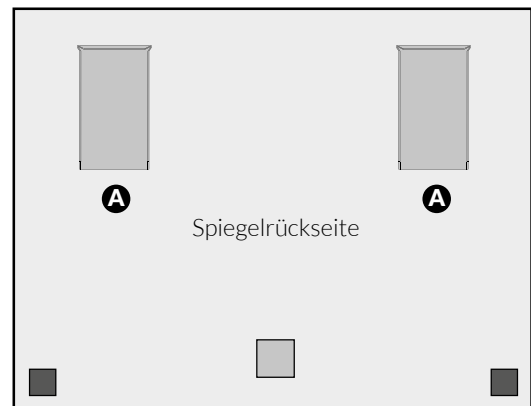

Kleben Sie alle Haltebleche an die markierten Positionen. Drücken Sie diese 2 Minuten fest an und warten vor dem Aufhängen mindestens 4 Stunden. **Der Magnet wird an der Wand montiert und haftet bei der Spiegelmontage an der vormontierten Magnetplatte auf der Spiegelrückseite.**

Schritt 3

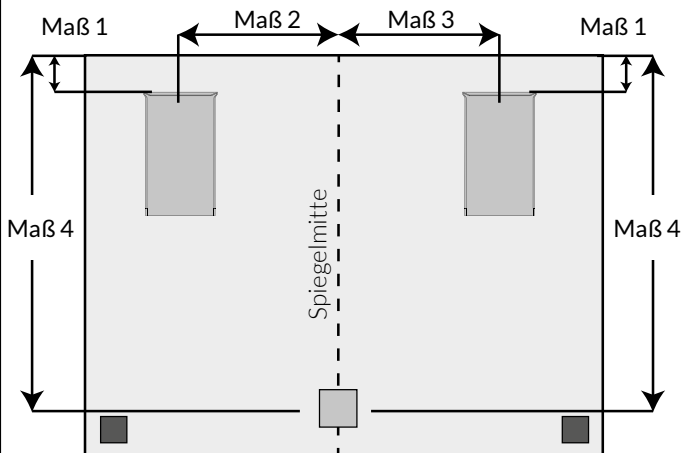

Messen Sie von der Oberkante des Spiegels bis zur Oberkante aller Haltebleche (Maß 1) und von der Spiegelmitte bis zu der Mitte aller Haltebleche (Maß 2, 3).

Messen Sie von der Oberkante des Spiegels bis zur Mitte der Magnetplatte (Maß 4).

Schritt 4

Wand

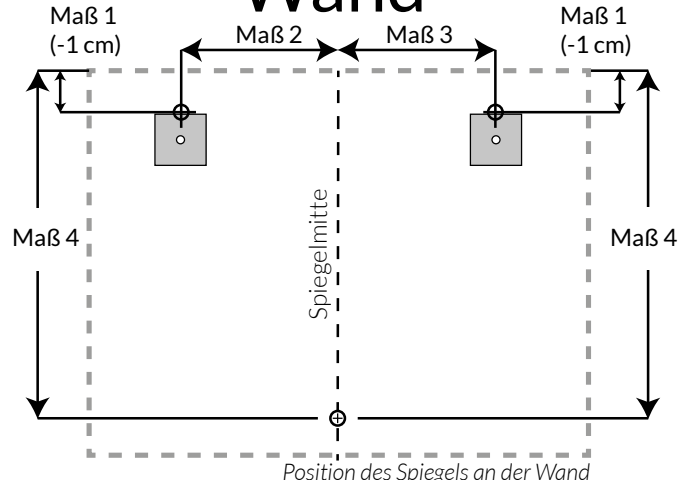

Ziehen Sie 1 cm von Maß 1 ab und Übertragen Sie alle Maße an die Wand. Die Maße im oberen Drittel markieren die **Oberkante der Klebewandhalter.**

Das Maß im unteren Drittel markiert den **Mittelpunkt des Magneten.**

Schritt 5 - Kleber anmischen

Mischen Sie den Kleber exakt nach der beiliegenden Anleitung! **H**

Nutzen Sie eine Tüte Kleber pro Klebewandhalter.

Reinigen Sie die Klebeflächen mit den Reinigungstüchern und tragen Sie den angemischten Kleber **wie rechts gezeigt quadratisch ca. 2-3 mm stark** auf die Rückseite der Klebewandhalter auf.

Tragen Sie den restlichen Kleber auf die helle Seite des Magneten auf.

**!** Der Kleber ist nur für Fliesen und ähnlich glatte Untergründe ohne chemische Beschichtungen wie Nano oder Lotus Effekt geeignet!

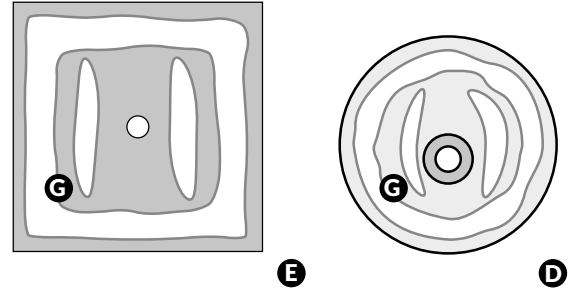

Schritt 6

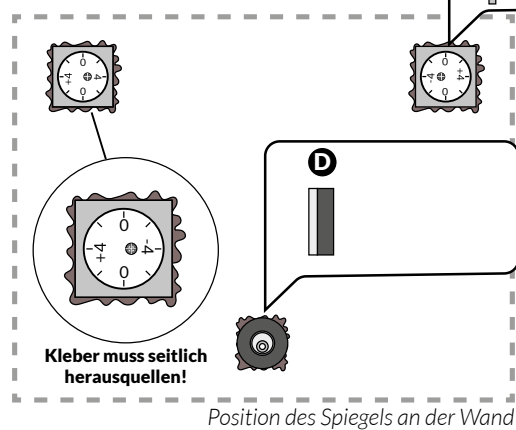

Kleben Sie die Klebewandhalter an den ermittelten Maßen vollständig montiert an die Wand und drücken diese **fest** an.

**Der Kleber muss gleichmäßig an allen Seiten herausquellen.**

Kleben Sie den Magneten mit der hellen Seite an die Wand.

**Warten Sie 12 Stunden bis der Kleber ausgehärtet ist! Erst dann können Sie mit Schritt 7 fortfahren.**

Schritt 7

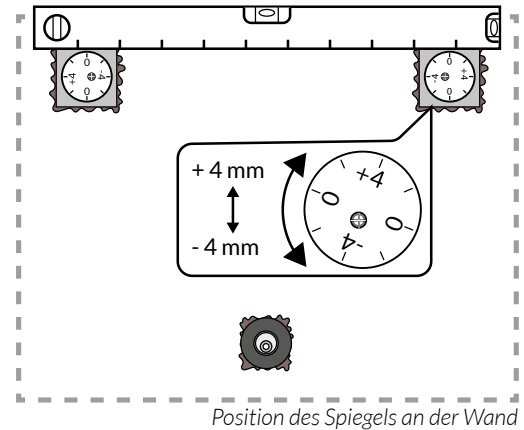

Richten Sie die Exzentrerscheiben mit einer Wasserwaage aus. Durch Drehen der Exzentrerscheiben können Sie die Höhe um + / - 4 mm anpassen.

Schritt 8

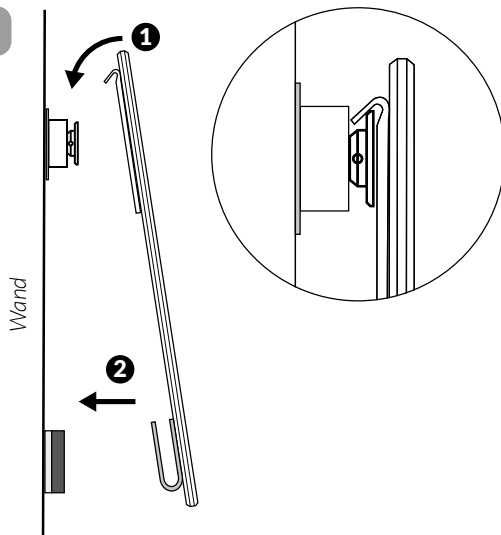

Hängen Sie den Spiegel zuerst oben an den Exzentrerscheiben auf und richten ihn aus. Drücken Sie ihn danach unten vorsichtig an damit der Magnet den Spiegel an die Wand zieht. Der Magnet bietet keine Haltefunktion, sondern dient dazu das der Spiegel z. B. beim Reinigen stabil hängt und nicht versehentlich von der Wand gezogen wird.

Sicherheitshinweise

**Achtung Glas**

Tragen Sie bei der Montage rutschfeste Handschuhe, bei Glasbruch können extrem scharfe Kanten entstehen an denen Sie sich verletzen können!

**Verletzungsgefahr bei der Montage**

Führen Sie die Montage bei größeren Spiegeln unbedingt zu zweit durch da Glas sehr schwer ist.

**Vebrennungs und Brandgefahr**

Die Leuchtmittel werden bei Betrieb unter Umständen sehr heiß, fassen Sie diese nicht an. Beleuchtete Spiegel dürfen nur auf schwer oder nicht entflammaren Untergründen montiert werden. Halten Sie genug Abstand zu leicht entflammaren Gegenständen wie z. B. Handtüchern.



**ACHTUNG**

**Die elektrische Installation darf nur durch autorisierte Fachkräfte erfolgen!**